

# e Etiketten

[ aus Papier & Folie ] [ Heißfolienprägdruck ] [ Digitaldruck ]

NEUHEIT

METALLIC  
PRÄGUNGEN



# ETIKETTEN

selbstklebend, mit Ihrem individuellen Druck...

## Druck Etiketten



Etiketten sind vielseitig verwendbar:

Um Präsenten den letzten Schliff oder eine persönliche Note zu verleihen, empfiehlt sich die zusätzliche Platzierung von personalisierten Etiketten auf dem Geschenkpapier.

Zur Veredelung Ihrer individuell gestalteten Schmucketiketten steht Ihnen ein großes Sortiment an Formen, Grundmaterialien sowie Folienfarben für die hochwertige Prägung zur Verfügung.



Ein handlicher Spenderkarton wird kostenfrei mitgeliefert.

## Produktions-Hinweise:

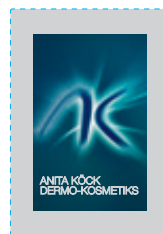

Beispiel: Papier schwarz matt Nr. 08 mit 2 farbiger Prägung in silber metallic Nr. 772 & gold metallic Nr. 770

### Besonderheiten im Heißfolienprägedruck:

- geprägt werden können nur Strichmotive und Volltöne
- es können keine Verläufe oder Abrasterungen gedruckt werden
- große Auswahl an unterschiedlichen Papier & Foliensorten
- hunderte Stanzformen bereits verfügbar
- matte oder metallische Druckfolien
- besondere Wertigkeit durch Sonderpapiere wie z.B. blickdichtes Material, Oberflächen mit Strukturen, Fluorpapiere, Kraftpapiere
- Etiketten mit leimfreier Zone

### Besonderheiten im Digitaldruck:

- sehr großer Farbraum (CMYK)
- Druck ähnlich Pantone oder HKS möglich
- individuelle Formen (Stanze) gemäß Ihrer Vorlage
- Metallic Effekte sind möglich
- Glanz- oder Mattlack sind möglich
- zusätzliche Veredelungen wie z.B. Flachprägung, Reliefprägung, Blindprägung, Strukturprägung, Microembossing
- 3D Aufkleber (Doming) mit Kunstharz

Falls Ihr Layout ein 4c Motiv ist (Fotos, Abrasterungen, Farbverläufe usw.), erstellen wir Ihnen gerne ein **Angebot** für Etiketten im Digitaldruck.

– Mindeststrichstärke im Heißfolienprägdruck –  
 bei „*positiver*“ Schrift = 0,2 mm oder 0,6 pt  
 bei „*negativer*“ Schrift = 0,4 mm oder 1,2 pt

Bitte beachten:

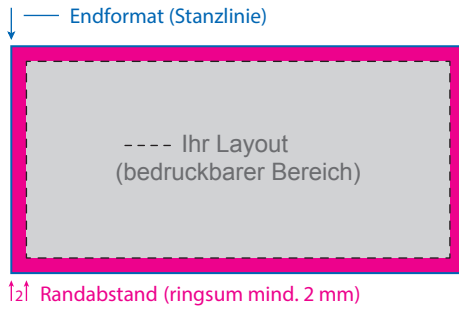

Randloser Druck :  
 ↓<sup>2</sup> Beschnittzugabe (ringsum mind. 2 mm)

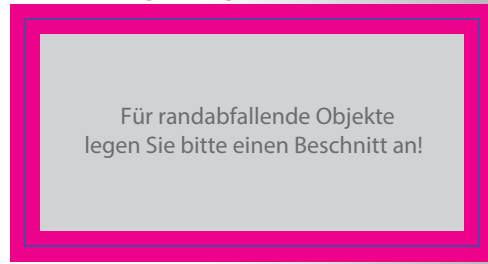

Bei Fragen hierzu rufen Sie uns an, oder schreiben uns bitte eine E-Mail.

**Runde Etiketten**  
 (Durchmesser in mm)

**Preisgruppen:**

A	A	B	C	D
8	20	35	60	110
10	22	38	70	120
12	25	40	80	145
13	26	42	90	
15	28	45	95	
16	30	50		
17	32	55		
18		58		

**Ovale Etiketten**  
 (Breite x Höhe in mm)

**Preisgruppen:**

A	B	C	D
15x10	40x25	60x40	140x80
20x15	40x30	60x45	140x90
25x10	45x25	70x25	
25x15	45x27	70x30	
27x20	45x30	70x40	
30x10	45x32	70x45	
30x15	45x35	75x50	
30x20	48x30	79x34	
31x21	50x20	80x40	
31x23	50x25	85x55	
32x21	50x30	85x60	
35x15	50x35	90x50	
35x20	50x38	90x60	
35x25	55x25	95x35	
37x23	55x30	95x45	
37x25	55x35	95x70	
40x15	55x39	95x75	
40x20	57x18	100x34	
45x16	58x41	100x43	
	60x25	100x45	
	60x30	100x50	
	60x31	105x75	
	60x33	110x80	
	61x33	115x90	
	100x25	120x80	
		140x50	
		140x70	

... unser vollständiges Sortiment an „*Sonderformen*“ wie Sternen, Herzen, ovale Wellen uvm. finden Sie ab Seite 12 in diesem Katalog ... !

... die dazugehörigen Preise entnehmen Sie bitte der beiliegenden **Preisliste** ... !



**Rechteckige Etiketten mit abgerundeten Ecken**  
(Breite x Höhe in mm)

**Preisgruppen:**











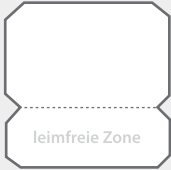
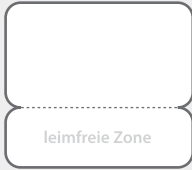

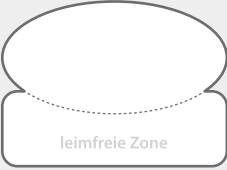
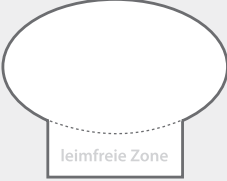
A	A	B	B	C	C	C	D
10x10	35x10	40x25	58x35	60x60	85x25	100x50	120x90
12x5	35x15	40x30	60x15	65x35	85x40	100x55	120x100
15x10	35x17	40x35	60x20	65x40	85x50	100x60	120x120
15x15	35x20	40x40	60x25	65x50	85x60	100x70	140x100
18x10	35x25	45x20	60x30	65x60	86x45	100x80	145x70
20x5	35x30	45x25	60x35	70x20	90x15	100x100	145x80
20x10	35x35	45x30	60x40	70x25	90x20	105x55	145x90
20x15	36x25	45x35	60x45	70x34	90x30	105x75	145x100
20x20	36x30	45x40	60x50	70x42	90x35	109x50	145x110
25x10	40x5	45x45	60x55	70x50	90x40	115x60	145x120
25x15	40x10	48x32	65x10	70x70	90x50	115x75	145x130
25x20	40x15	49x38	65x15	75x20	90x60	120x35	145x145
25x25	40x20	50x20	65x17	75x25	90x70	120x50	
26x6	44x12	50x25	65x20	75x30	90x80	120x55	
27x17	45x5	50x30	65x25	75x35	90x90	120x60	
30x4	45x10	50x35	65x30	75x40	95x15	120x80	
30x5	45x15	50x40	68x22	75x50	95x20	125x25	
30x10	50x5	50x45	70x15	75x55	95x25	125x75	
30x15	50x10	50x50	70x30	80x20	95x40	130x30	
30x20	50x15	53x42	75x10	80x25	95x45	130x40	
30x30	52x15	55x15	80x15	80x30	95x50	130x50	
32x11	55x10	55x20	85x6	80x35	95x65	130x60	
33x23	60x10	55x30	85x15	80x40	95x80	130x70	
35x5		55x35	90x10	80x45	95x95	130x80	
35x8		55x40	95x10	80x50	100x25	140x35	
		55x45	105x30	80x60	100x34	145x30	
		55x50	115x15	80x65	100x40	145x40	
		56x21	145x10	80x70	100x45	145x50	
		56x27	145x20	80x80		145x60	

**Preisgruppen:**

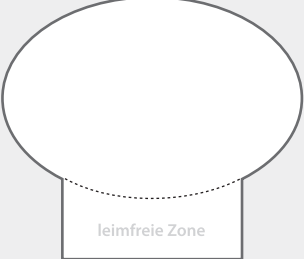
<b>Rechteckige Etiketten mit spitzen Ecken</b> (Breite x Höhe in mm)	A	A	B	B	C	D
	12x5	30x20	37x34	85x15	70x60	118x88
	18x18	40x17	50x25	90x10	80x60	
	22x22	44x12	50x50	90x20	100x60	
	22x38	44x20	65x25	145x10		
	25x20	50x20	70x30	145x20		
	25x25	60x20	80x20			

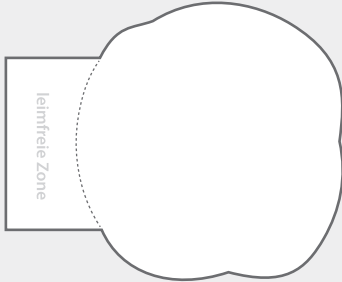
Zur Gestaltung Ihrer Druckvorlage senden wir Ihnen gerne die vorhandene Standardskizze zu. Bitte geben Sie hierfür die Artikelnummer an.

### Etiketten – mit leimfreiem Abriss in Originalgrößen - Abriss perforiert

			
Art.-Nr. <b>80327 A</b> / 22 x 22 mm	Art.-Nr. <b>80372 A</b> / 25 x 22 mm	Art.-Nr. <b>80365 A</b> / 28 x 25 mm	Art.-Nr. <b>80362 A</b> / 34 x 22 mm
			
Art.-Nr. <b>80376 A</b> / 30 x 22 mm	Art.-Nr. <b>80326 A</b> / 30 x 24 mm	Art.-Nr. <b>80329 A</b> / 22 x 28 mm	Art.-Nr. <b>80368 A</b> / 29 x 21 mm
			
Art.-Nr. <b>80579 A</b> / 25 x 30 mm	Art.-Nr. <b>80331 B</b> / 40 x 35 mm	Art.-Nr. <b>80328 B</b> / 40 x 35 mm	Art.-Nr. <b>80497 B</b> / 37 x 45 mm
			
Art.-Nr. <b>80490 A</b> / 50 x 15 mm	Art.-Nr. <b>80499 A</b> / 61 x 11 mm		
Bitte senden Sie uns Ihre Anfrage oder schicken Sie uns Ihr Etikett bzw. eine Datei oder eine reprofähige Vorlage.			
	Art.-Nr. <b>80330 B</b> / 45 x 35 mm		

**Abriss-Etiketten**  
nur aus  
weißem Grundpapier  
möglich

weiß glanz Nr. 51

#### Effektivere Werbung dank Etiketten mit leimfreiem Preisabriss

Insbesondere bei Geschenkartikeln wird in besonderem Maße darauf Wert gelegt, Etiketten – und somit auch den darauf vorhandenen Werbedruck – vor der Übergabe an den Adressaten gründlich zu entfernen. Der Hinweis auf den Lieferanten des Geschenks entfällt somit, ein bleibender positiver Eindruck kann nicht entstehen. Auch bei sonstigen Produkten werden in der Regel die darauf angebrachten Etiketten vom Empfänger nach Erhalt entfernt. Mit leimfreiem Preisabriss ausgestattet, können die Hinweisschilder hingegen auch nach der Entfernung der Preisauszeichnung unverändert Auskunft über Bezugsquellen für den entsprechenden Artikel gewähren. Der Vorteil: Lediglich der Preisabriss wird entfernt, nicht das komplette Etikett mitsamt Werbedruck.

#### Etiketten mit leimfreiem Preisabriss auf weißem Grundpapier

Ebenso wie bei den anderen Etiketten bietet wir auch hier eine umfangreiche Auswahl an Varianten. Auf weiß glänzendem Grundpapier sind runde, ovale oder auch rechteckige Ausführungen in vielerlei Maßen erhältlich. Ob Blumenhandel, Metzgerei, Spezialitätenhandel oder sonstiger Geschäftsbereich: Mithilfe von dieser Etiketten mit leimfreiem Preisabriss bleibt nicht nur die erstklassige Ware, sondern auch der Name des Lieferanten langfristig in bester Erinnerung.

# ETIKETTEN - Papiersorten

## Papiersorten - matt

weiß - Nr. 05	schwarz - Nr. 08	gold - Nr. 09	silber - Nr. 11	hellblau - Nr. 18	blau - Nr. 17	grün - Nr. 15	rot - Nr. 13	bordeaux - Nr. 14	gelb - Nr. 16	beige - Nr. 19	braun - Nr. 53

## Papiersorten - glänzend

weiß - Nr. 06	schwarz - Nr. 30	gold - Nr. 10	silber - Nr. 12	blau - Nr. 27	rot - Nr. 25	grün - Nr. 26

## Fluorpapiere - matt

magenta - Nr. 24	rot - Nr. 21	orange - Nr. 22	gelb - Nr. 20	grün - Nr. 23

## Kraftpapiere - matt

braun - Nr. 28	creme - Nr. 29	



## Sonderpapiere

weiß matt opak Nr. 07	weiß glänzend Nr. 51	weiß glänzend Nr. 52	weiß matt struktur Nr. 47	karamel matt marmoriert Nr. 44	champagner glänzend - Nr. 45

## Polyäthylen

transparent glänzend - Nr. 42	weiß glänzend Nr. 49

### Matte Etiketten: ein schlichter Alleskönner

- haben eine angenehme Haptik
- vermitteln eine dezente Optik
- auffällige Effekte sind möglich.  
Bsp.: eine Kombination mit Metallicprägungen = Papier gold matt mit einer Prägung in Gold metallic Nr. 770

### Glänzend: Ein Allrounder unter den Etiketten

- auffällende Optik
- Blickfang
- haben eine glatte, leuchtende Oberfläche

### Aus Kraftpapier hergestellte Etiketten:

- sind natürlich
- haben eine Oberflächenstruktur / Rippung
- sind in braun oder creme verfügbar

### Sonderpapiere: Etiketten als ein edler und langlebiger Eyecatcher

- Fluorpapiere = Leuchtwirkung, auffallend
- Opak Papier = blickdichtes Material
- leicht ablösbar = z.B. für Bücher
- für eine sehr edle Wirkung des Etiketts können z.B. champagner glanz oder karamel marmoriert verwendet werden.

### Aus Polyäthylen (PE) hergestellte Etiketten:

- sind robust und reißfest
- das anschiessame Material eignet sich besonders gut für die Verklebung z.B. auf Rundungen
- sind in transparent oder weiß verfügbar

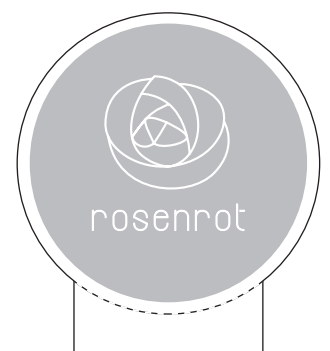

## Druckfarben - Vollton



weiß - Nr. 601



schwarz - Nr. 602



gold matt - Nr. 603



silber matt - Nr. 604



anthrazit - Nr. 605



grau - Nr. 606



hellgrau - Nr. 607



lila - Nr. 608



dunkelblau - Nr. 609



blau - Nr. 610



blau - Nr. 611



blau - Nr. 612



blau - Nr. 613



hellblau - Nr. 631



dunkelgrün - Nr. 614



grün - Nr. 615



grün - Nr. 616



grün - Nr. 617



oliv - Nr. 618



hellgrün - Nr. 633



rot - Nr. 632



rot - Nr. 619



rot - Nr. 620



rotorange - Nr. 621



orange - Nr. 622



pink - Nr. 623



bordeaux - Nr. 624



zitronengelb - Nr. 625



sonnengelb - Nr. 626



creme - Nr. 627



karamel - Nr. 628



braun - Nr. 629



dunkelbraun - Nr. 634

Die Darstellung der Druckfarben ist nicht verbindlich – ein Original-Farbmuster erhalten Sie auf Anforderung.

## Druckfarben - metallic



gold-M - Nr. 770



kupfer-M - Nr. 771



silber-M - Nr. 772



rot-M - Nr. 773



pink-M - Nr. 774



blau-M - Nr. 775



grün-M - Nr. 776



türkis-M - Nr. 777



regenbogen-M - Nr. 778

# ETIKETTEN

## Standard Etiketten

selbstklebend, mit vorgedruckten Motiven...

**Standard-Etiketten** – auf Rollen zu 500 Stück im Spenderkarton, Preis pro Rolle: 10,90 €

			
<p>Art.-Nr. <b>850001</b> / 36 x 25 mm Papier weiß glanz Nr. 06 mit Druck in gold metallic Nr. 770</p>	<p>Art.-Nr. <b>850002</b> / 35 x 32 mm Papier weiß glanz Nr. 06 mit Druck in rot matt Nr. 632</p>	<p>Art.-Nr. <b>850005</b> / 25 x 22 mm Papier rot matt Nr. 13 mit Druck in weiß matt Nr. 601</p>	<p>Art.-Nr. <b>852015</b> / 25 x 22 mm Papier rot matt Nr. 13 mit Druck in weiß matt Nr. 601</p>
			
<p>Art.-Nr. <b>852019</b> / 36 x 25 mm Papier grün glanz Nr. 26 mit Druck in silber metallic Nr. 772</p>	<p>Art.-Nr. <b>850006</b> / 40 x 20 mm Papier grün glanz Nr. 26 mit Druck in gold metallic Nr. 770</p>	<p>Art.-Nr. <b>852022</b> / 45 x 27 mm Papier gold glanz Nr. 10 mit Druck in grün matt Nr. 615</p>	<p>Art.-Nr. <b>852024</b> / 39 x 38 mm Papier gold matt Nr. 09 mit Druck in gold metallic Nr. 770</p>
			
<p>Art.-Nr. <b>852023</b> / 40 x 26 mm Papier gold matt Nr. 09 mit Druck in rot matt Nr. 619</p>	<p>Art.-Nr. <b>850017</b> / 25 x 25 mm Papier gold matt Nr. 09 mit Druck in schwarz matt Nr. 602</p>	<p>Art.-Nr. <b>852020</b> / 30 x 30 mm Papier weiß matt Nr. 05 mit Druck in gold metallic Nr. 770</p>	<p>Art.-Nr. <b>852021</b> / 42 x 28 mm Papier rot matt Nr. 13 mit Druck in gold metallic Nr. 770</p>
			
<p>Papier gold-glanz Nr. 10 Art.-Nr. <b>850016</b> / 28 x 28 mm</p>	<p>Papier gold-matt Nr. 09 Art.-Nr. <b>850019</b> / 28 x 28 mm</p>	<p>Papier silber-glanz Nr. 12 Art.-Nr. <b>850018</b> / 28 x 28 mm</p>	<p>Papier silber-matt Nr. 11 Art.-Nr. <b>850020</b> / 28 x 28 mm</p>
			
<p>Art.-Nr. <b>850022</b> / 35 x 10 mm Papier gold matt Nr. 09 mit Druck in schwarz matt Nr. 602</p>	<p>Art.-Nr. <b>850014</b> / 30 x 10 mm Papier gold glanz Nr. 10 mit Druck in schwarz matt Nr. 602</p>	<p>Art.-Nr. <b>850013</b> / 25 x 15 mm Folie PE transparent Nr. 42 mit Druck in gold metallic Nr. 770</p>	<p>Art.-Nr. <b>850021</b> / 35 x 10 mm Papier gold matt Nr. 09 mit Druck in schwarz matt Nr. 602</p>



... vielseitig und effizient ...



<p>Diese Motive finden Sie in unserem Onlineshop!</p>		<p>Viel Glück - Aufkleber in Glücks-Kleeblattform</p> <p>Art.-Nr. <b>852027</b> / 38 x 39 mm Papier grün matt Nr. 15 mit Druck in gelb matt Nr. 625</p>	
<p>Art.-Nr. <b>850028</b> / 30 x 30 mm Papier weiß matt Nr. 05 mit Druck in hellgrün matt Nr. 633</p>	<p>Art.-Nr. <b>852026</b> / 45 x 27 mm Papier weiß matt Nr. 05 mit Druck in gold metallic Nr. 770</p>	<p>Art.-Nr. <b>850023</b> / 25 x 18 mm Papier gold matt Nr. 09 mit Druck in schwarz matt Nr. 602</p>	<p>Art.-Nr. <b>850015</b> / 40 x 15 mm Papier gold matt Nr. 09 mit Druck in schwarz matt Nr. 602</p>
<p>Art.-Nr. <b>850029</b> / 30 x 30 mm Papier weiß matt Nr. 05 mit Druck in hellgrün matt Nr. 633</p>	<p>Art.-Nr. <b>850033</b> / 45 x 27 mm Papier rot fluor Nr. 21 mit Druck in schwarz matt Nr. 602</p>	<p>Art.-Nr. <b>850025</b> / 35 x 35 mm Papier rot fluor Nr. 21 mit Druck in schwarz matt Nr. 602</p>	<p>Art.-Nr. <b>850026</b> / 35 x 35 mm Papier orange fluor Nr. 22 mit Druck in weiß matt Nr. 601</p>
<p>Art.-Nr. <b>850004</b> / 25 x 22 mm Papier rot glanz Nr. 25</p>	<p>Art.-Nr. <b>850031</b> / 35 x 10 mm Papier rot glanz Nr. 25 mit Druck in weiß matt Nr. 601</p>	<p>Art.-Nr. <b>850027</b> / 35 x 35 mm Papier gelb fluor Nr. 20 mit Druck in schwarz matt Nr. 602</p>	<p>Art.-Nr. <b>850032</b> / 40 x 20 mm Papier gelb fluor Nr. 20 mit Druck in schwarz matt Nr. 602</p>
<p>Art.-Nr. <b>850010</b> / 40 x 20 mm Papier orange fluor Nr. 22 mit Druck in schwarz matt Nr. 602</p>	<p>Art.-Nr. <b>850012</b> / 40 x 20 mm Papier gelb fluor Nr. 20 mit Druck in schwarz matt Nr. 602</p>	<p>Art.-Nr. <b>850030</b> / 40 x 20 mm Papier gelb matt Nr. 16 mit Druck in schwarz matt Nr. 602</p>	<p>Art.-Nr. <b>850011</b> / 35 x 35 mm Papier rot fluor Nr. 21 mit Druck in schwarz matt Nr. 602</p>

# ETIKETTEN

## Standard Etiketten

selbstklebend, mit vorgedruckten Motiven...

10%

15%

20%

25%

30%

40%

50%

### Standard-Etiketten – auf Rollen zu 500 Stück im Spenderkarton, Preis pro Rolle: 10,90 €

Ausführung: Papier: Rot-Fluor Druck: schwarz	Aufdruck 10%	Aufdruck 15%	Aufdruck 20%	Aufdruck 25%	Aufdruck 30%	Aufdruck 40%	Aufdruck 50%
Ø 17 mm Ø 30 mm	Art.-Nr. 8511-10 Art.-Nr. 8512-10	Art.-Nr. 8511-15 Art.-Nr. 8512-15	Art.-Nr. 8511-20 Art.-Nr. 8512-20	Art.-Nr. 8511-25 Art.-Nr. 8512-25	Art.-Nr. 8511-30 Art.-Nr. 8512-30	Art.-Nr. 8511-40 Art.-Nr. 8512-40	Art.-Nr. 8511-50 Art.-Nr. 8512-50
Ausführung: PE-Folie/transparent Druck: Rot-619	Aufdruck 10%	Aufdruck 15%	Aufdruck 20%	Aufdruck 25%	Aufdruck 30%	Aufdruck 40%	Aufdruck 50%
Ø 17 mm Ø 30 mm	Art.-Nr. 8521-10 Art.-Nr. 8522-10	Art.-Nr. 8521-15 Art.-Nr. 8522-15	Art.-Nr. 8521-20 Art.-Nr. 8522-20	Art.-Nr. 8521-25 Art.-Nr. 8522-25	Art.-Nr. 8521-30 Art.-Nr. 8522-30	Art.-Nr. 8521-40 Art.-Nr. 8522-40	Art.-Nr. 8521-50 Art.-Nr. 8522-50

#### Etiketten aus Fluorpapier: Langlebiges Material, vielfältiger Einsatz.

Wie alle unsere Produkte sind auch die Etiketten aus Fluorpapier qualitativ hochwertig und bestmöglich verarbeitet und zeichnen sich durch ihre intensive Leuchtkraft aus. Bedruckte Etiketten aus Fluorpapier sind darüber hinaus durch die chemischen Eigenschaften des verwendeten Materials besonders haltbar. Viele Formate aus dem Sortiment, sowohl traditionelle wie auch Sonderformate, können als Fluorpapier-Etiketten hergestellt werden.

#### Handliche Spenderkartons:

Bezeichnung	Größe in mm (B + T x H)	Preis per Stück
1 Spender 1	60 + 110 x 110	0,80 €
2 Spender 2	60 + 165 x 165	0,90 €
3 Spender 3	85 + 110 x 110	1,10 €
4 Spender 4	85 + 165 x 165	2,30 €
5 Spender 5	110 + 165 x 165	2,50 €
6 Spender 6	160 + 165 x 165	3,30 €

## Handliche Etiketten-Spender



1 handlicher Spenderkarton  
je Motiv wird kostenlos  
mitgeliefert

selbstklebend, vorgefertigt, aber Lager verfügbar...

## Warn Etiketten

**Warnetiketten - 500 Stück auf einer Rolle, mit Spenderkarton, Papier Rot-Fluor, Druck schwarz**

<b>Vorsicht Zerbrechlich!</b>	<b>Vorsicht Glas!</b>	<b>Bruchgefahr!</b> Nicht werfen! Vor Nässe schützen! Handle with care! Fragile!
Art.-Nr. # 0851000 / 145 x 50 mm	Art.-Nr. # 0851001 / 145 x 50 mm	Art.-Nr. # 0851002 / 145 x 50 mm
<b>Vorsicht!</b> Hochempfindliche Elektrogeräte	<b>↑oben↑</b> Nicht stürzen!	 Nicht mit dem Messer öffnen!
Art.-Nr. # 0851003 / 145 x 50 mm	Art.-Nr. # 0851004 / 145 x 50 mm	Art.-Nr. # 0851005 / 145 x 50 mm
<b>Eilige Terminsendung!</b>	<b>Sammelsendung!</b>	<b>Rechnung inliegend!</b>
Art.-Nr. # 0851006 / 145 x 50 mm	Art.-Nr. # 0851007 / 145 x 50 mm	Art.-Nr. # 0851008 / 145 x 50 mm
<b>Lieferschein inliegend!</b>	<b>Zum Schutz oder als Hinweis: Etiketten aus Fluorpapier fallen auf!</b>	
Art.-Nr. # 0851009 / 145 x 50 mm		

Die Etiketten aus Fluorpapier sind in den unterschiedlichsten Branchen einsetzbar. In der Logistikbranche können sie zur Kennzeichnung fragiler Güter eingesetzt werden oder auf den besonderen Inhalt bestimmter Briefsendungen hinweisen. In der chemischen Industrie können Etiketten aus Fluorpapier als Warnschilder für Gefahrenstoffe eingesetzt werden. Es ist unwesentlich, ob ein Etikett aus Fluorpapier zur Warnung oder als Hinweis dient, durch sein Material und seine Farbigkeit fällt es garantiert ins Auge!



1 handlicher Spenderkarton  
je Motiv wird kostenlos  
mitgeliefert

**Warnetiketten - fluor-rot, selbstklebend**  
(500 Aufkleber auf der Rolle)

Rollenpreis bei Abnahme von:

1 Rolle	20,90 €	Preis/Rolle
2 Rollen	17,50 €	Preis/Rolle
3 Rollen	15,80 €	Preis/Rolle
5 Rollen	13,90 €	Preis/Rolle
10 Rollen	12,50 €	Preis/Rolle
20 Rollen	10,50 €	Preis/Rolle

# e Etiketten STANZFORMEN

## Sonderformen in Originalgrößen - Preisgruppe A

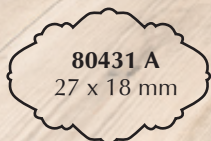
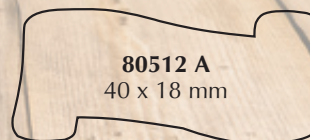
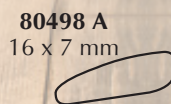
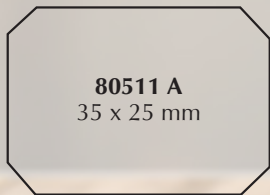
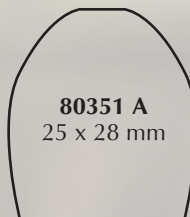
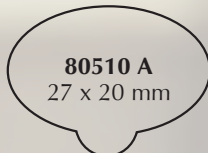
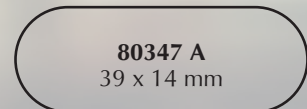
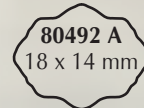
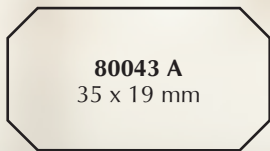
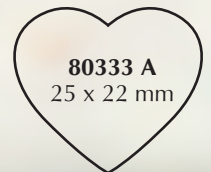
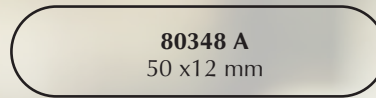
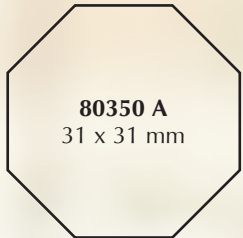
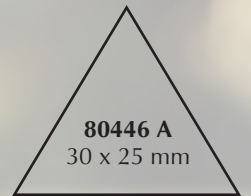
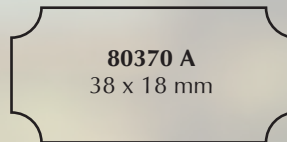
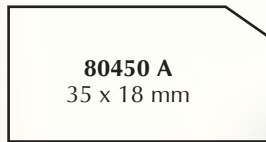
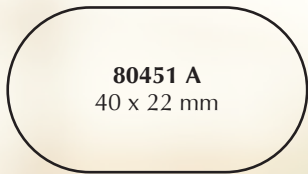
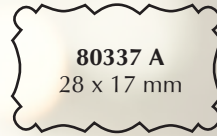
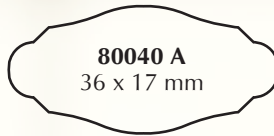





# Etiketten STANZFORMEN

## Sonderformen in Originalgrößen - Preisgruppe A

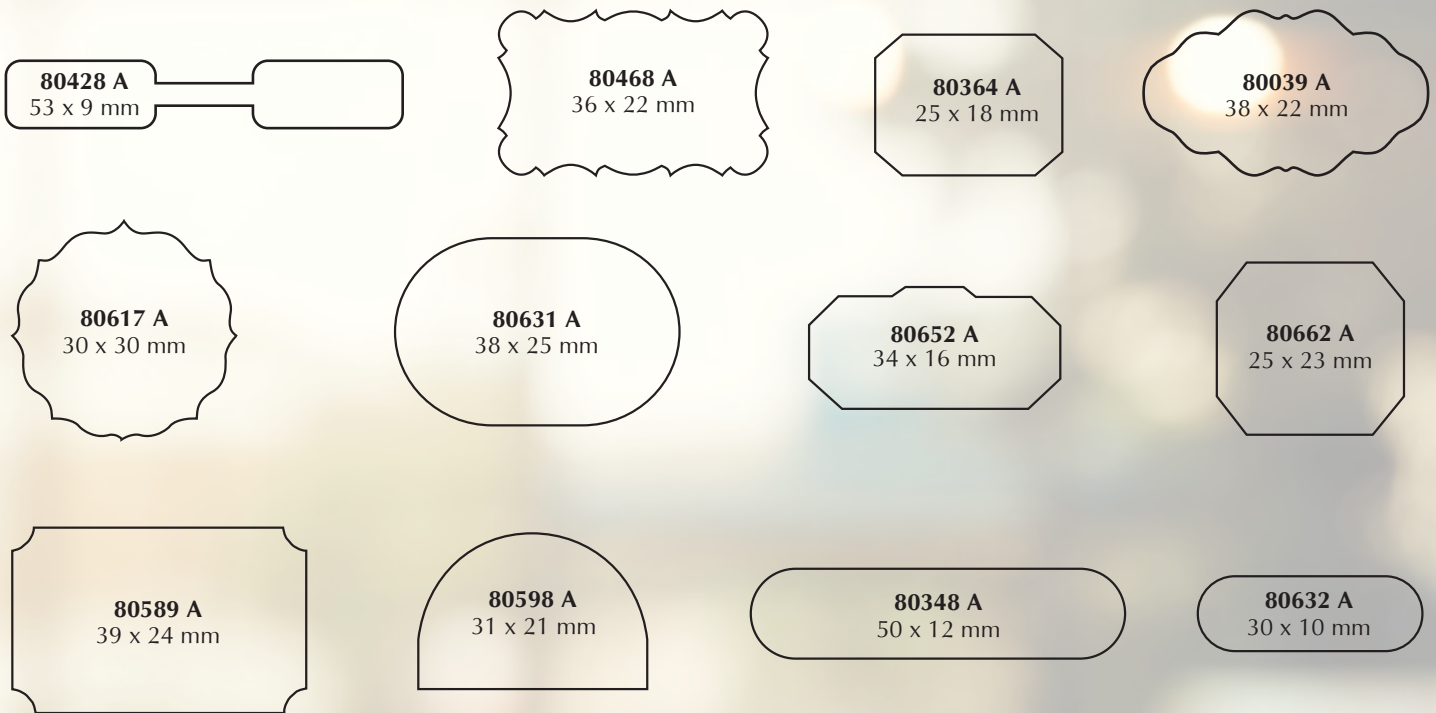

## Sonderformen in Originalgrößen - Preisgruppe B

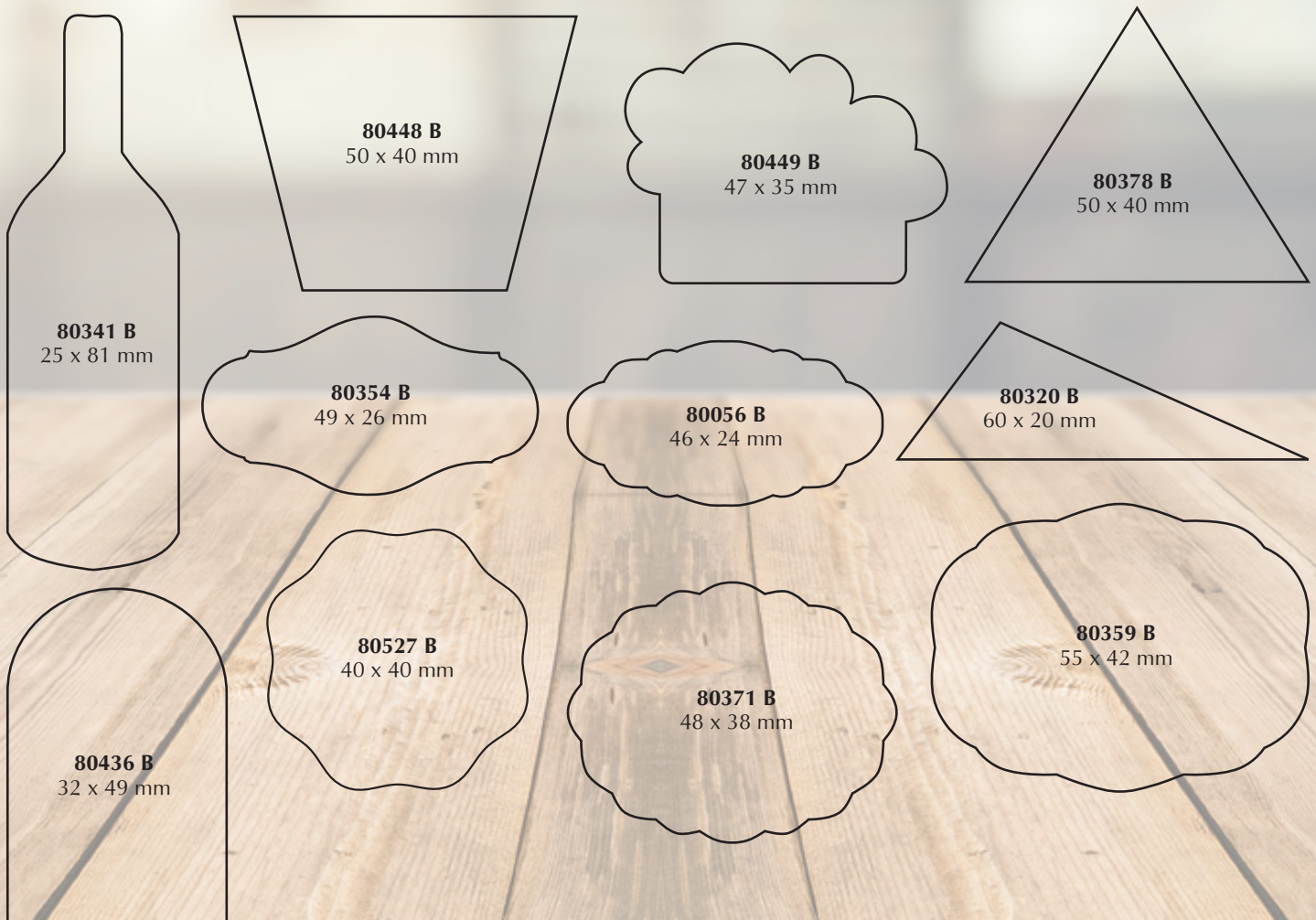



# e Etiketten STANZFORMEN

Sonderformen in Originalgrößen - Preisgruppe B

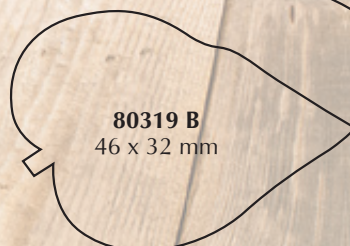
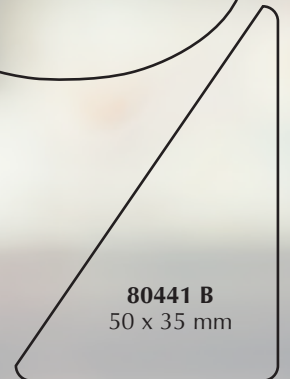
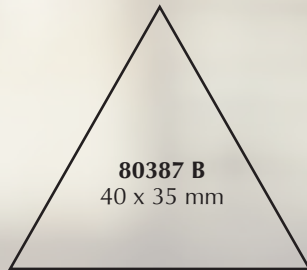
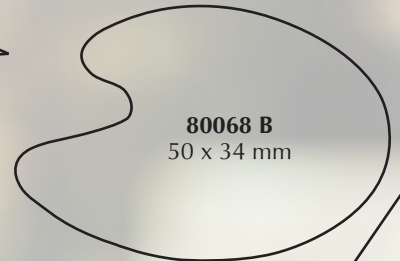
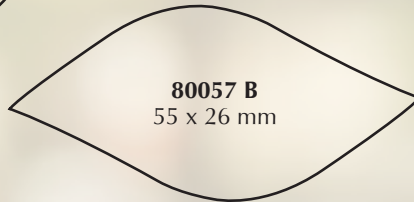
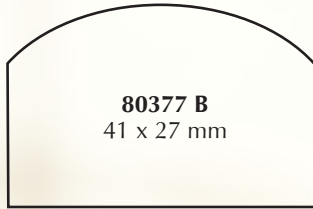



# Etiketten STANZFORMEN

Sonderformen in Originalgrößen - Preisgruppe B

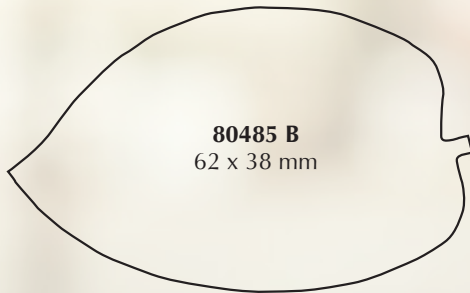
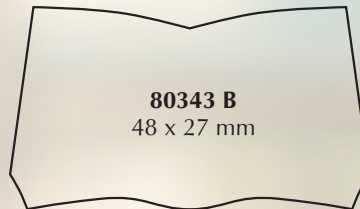
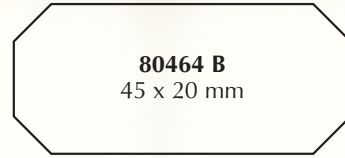



# e Etiketten STANZFORMEN

Sonderformen in Originalgrößen - Preisgruppe B

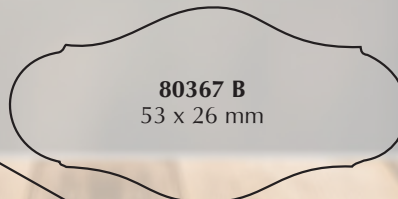
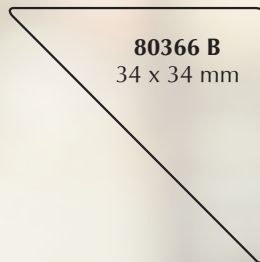
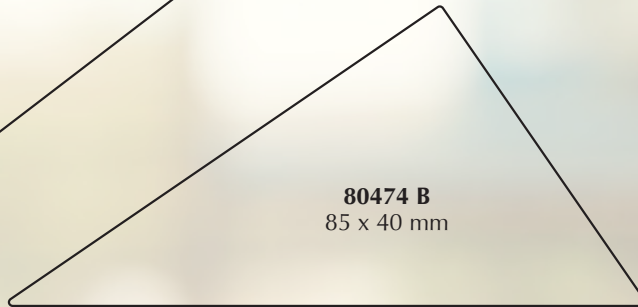
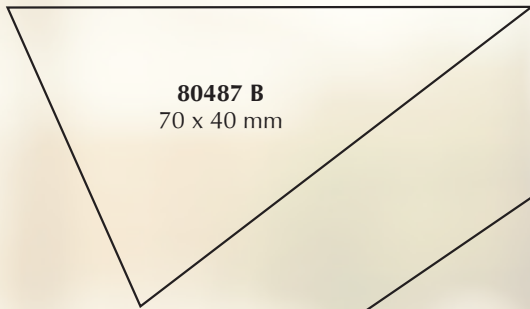
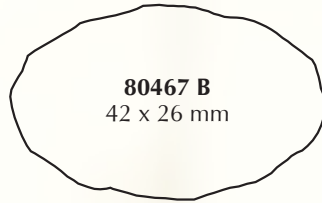
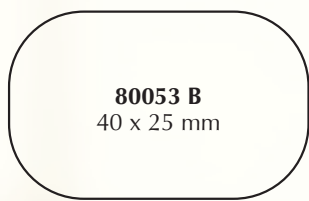

# e Etiketten STANZFORMEN

Sonderformen in Originalgrößen - Preisgruppe B

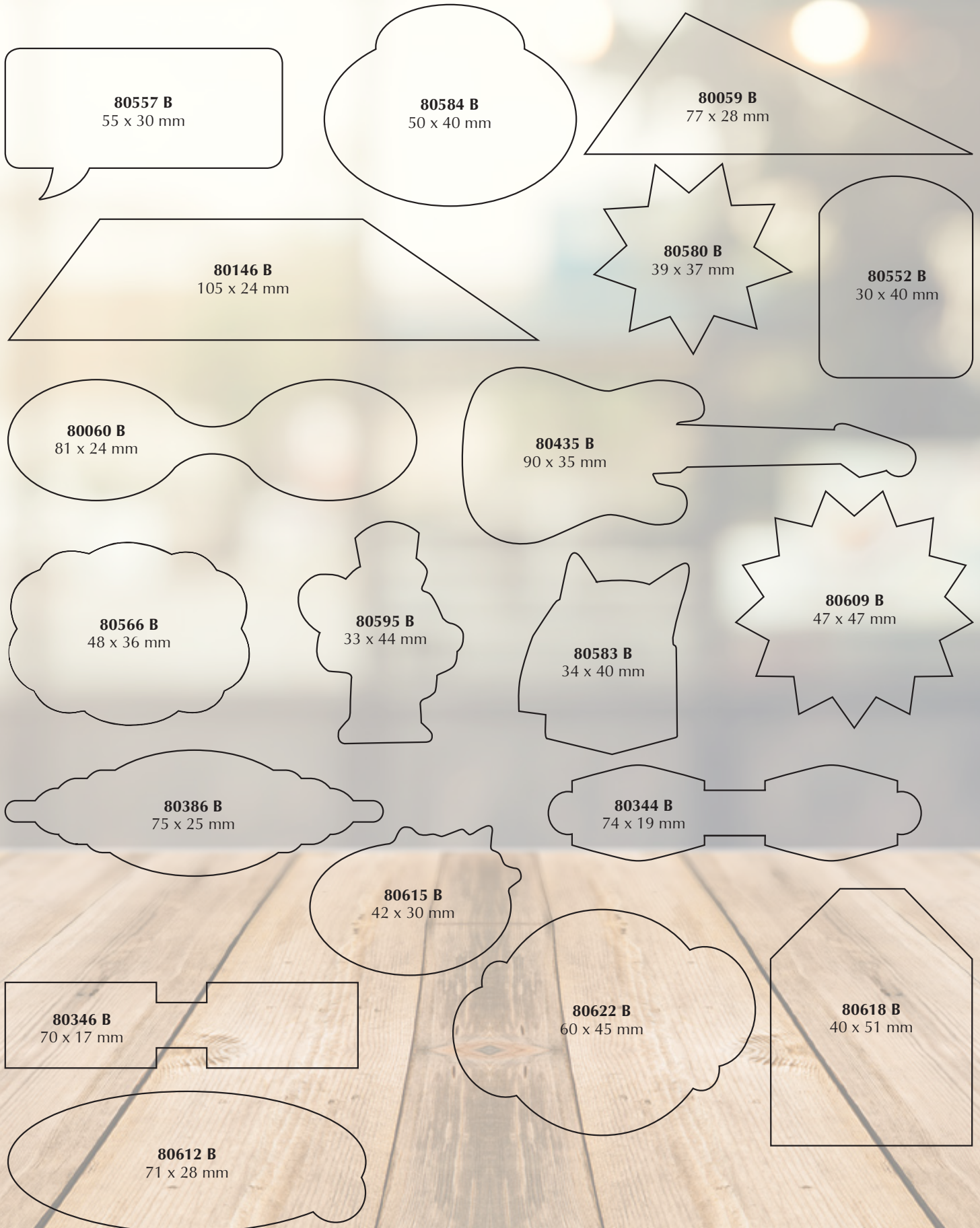



# e Etiketten STANZFORMEN

## Sonderformen in Originalgrößen - Preisgruppe B

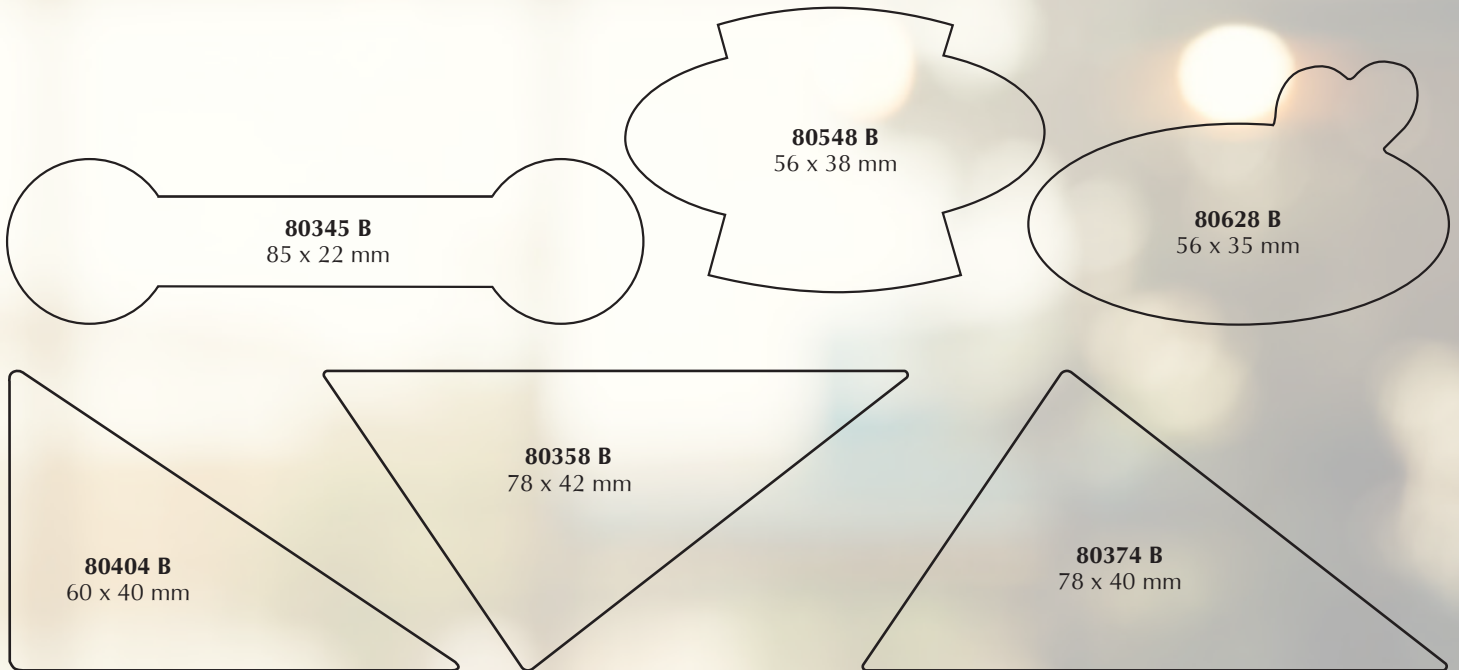

## Sonderformen in Originalgrößen - Preisgruppe C

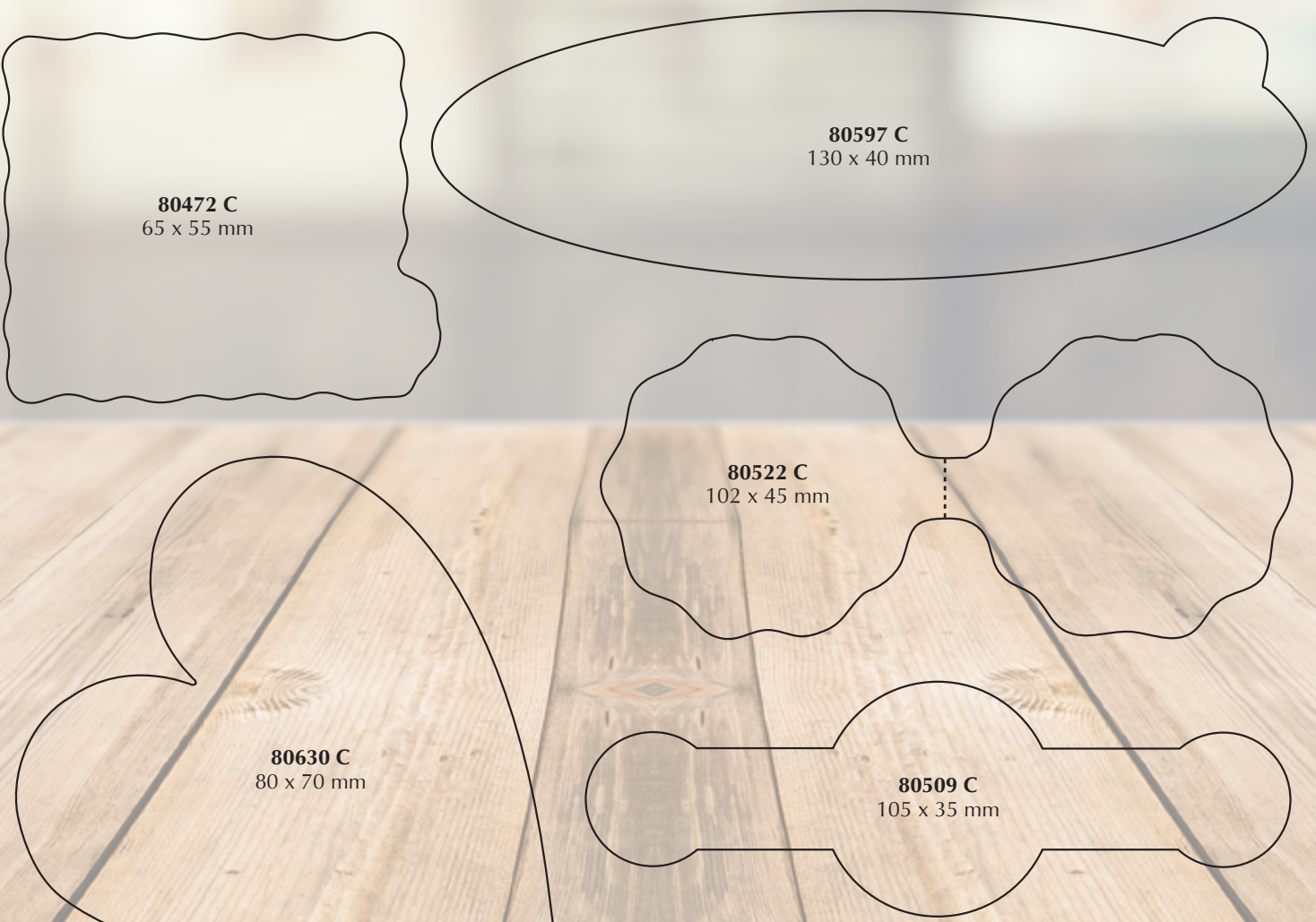





# Etiketten STANZFORMEN

Sonderformen in Originalgrößen - Preisgruppe C

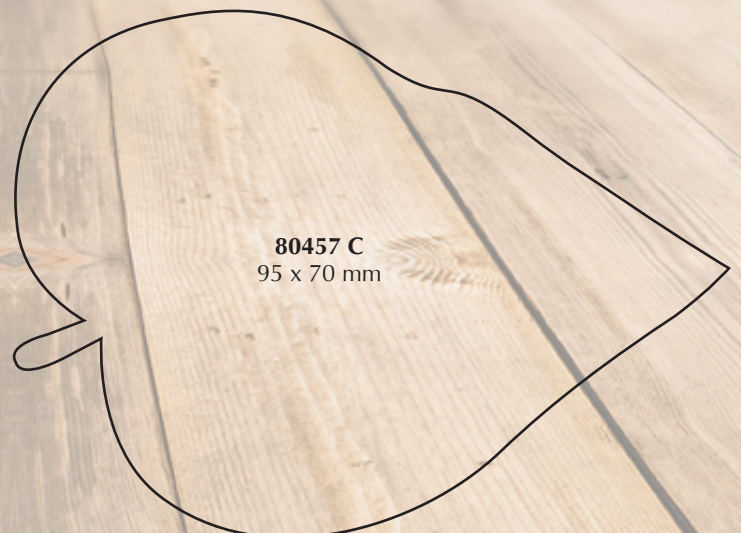
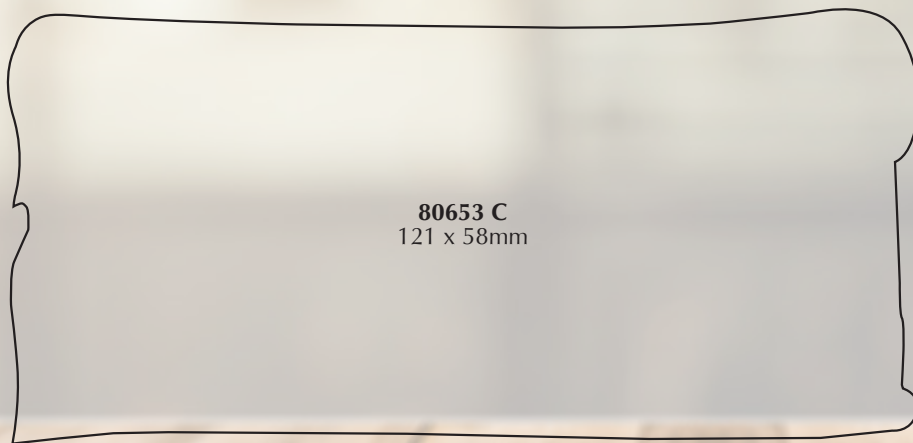
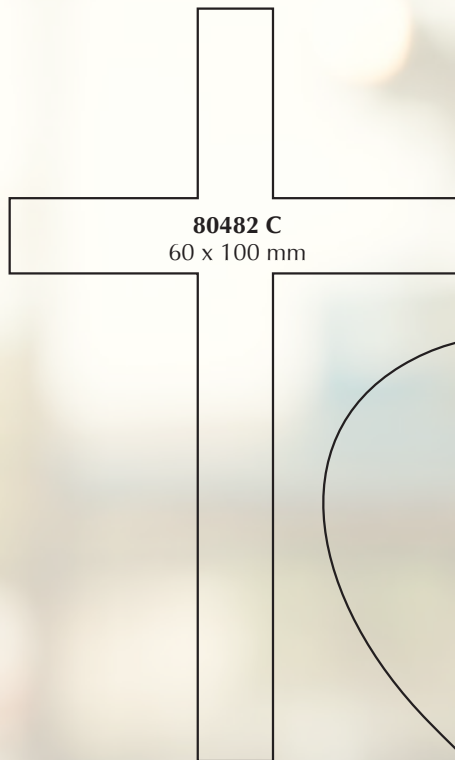
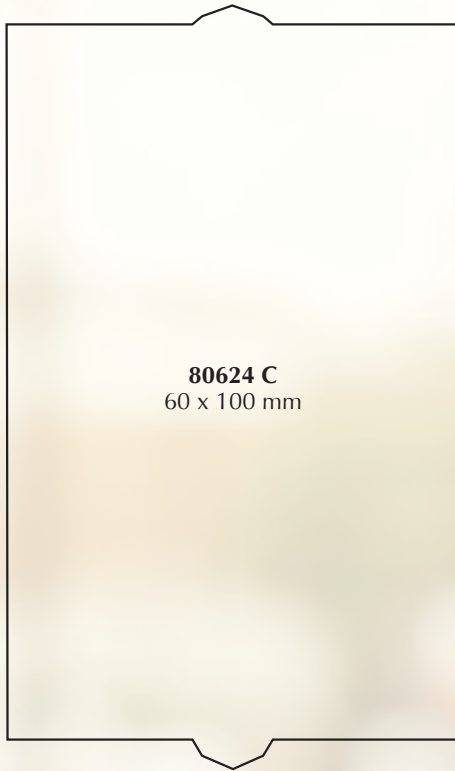

## Unser Lieferprogramm:

### t Tragetaschen

Papier-Tragetaschen, Tragetaschen mit extra breitem Boden aus Folie und Papier, Flaschen-Taschen aus Papier und Folie in verschiedenen Größen, Weihnachtstaschen aus Folie und Papier, Non-Woven Taschen, Woven-Tragetaschen, Tragetaschen-Lagersortiment, Sonderanfertigungen

### t Tragetaschen Ökoline

Baumwolltaschen, Woven-Taschen, Non-Woven-Taschen, Jutetaschen, Jucotaschen, Papier-Tragetaschen aus recyceltem Material, Tragetaschen mit extra breitem Boden aus Papier, Sonderanfertigungen

### e Etiketten

Standard Etiketten, individuelle Etiketten in fast allen Formen: rund, oval, eckig und Sonderformen, mit leimfreiem Preisabriss, Warnetiketten, Postetiketten, Kraftpapiere, Fluorpapiere, Aufkleber aus Sonderpapieren, Aufkleber aus Polyäthylen, Digitaldruck

### s Servietten / Gastroartikel

Servietten, bedruckte Servietten, Besteck- und Serviettentaschen, individuell bedruckt

### g Geschenkbänder

Geschenkbandsbreiten von 15 / 25 / 40 mm, verschiedene Farben, viele Druckfarben, individuell bedruckbar

### v Verpackung

Druckverschlussbeutel, unbedruckt und bedruckt, Kordelzugbeutel, Prospekt-Versandtaschen, Flachbeutel, Stretchwickelfolie, Mini-Bündelstretch, Schlauchfolie, Luftpolsterfolie, Tragefix, bedrucktes Klebeband, Begleitpapier-Taschen, Müllsäcke, Müllbeutel

#### Druckunterlagen:

Falls Sie nicht über die erforderlichen Druckdaten verfügen, können diese kostengünstig für Sie angefertigt werden. Sprechen Sie uns an.

#### Datenformate:

PDF (druckfähig / High Resolution)

#### PC-Daten:

-Adobe Illustrator CS6  
-CorelDraw X8  
-Adobe Photoshop CS6

#### MAC-Daten:

-Freehand Version 10  
-Adobe Illustrator Version 9

Bei gelieferten Dateien bitte Schriften, Bilder und einen vermaßten Ausdruck beifügen.

#### Lieferbedingungen:

Alle angegebenen Preise verstehen sich netto, zuzüglich Mehrwertsteuer & Portokosten.





# Etiketten PREISLISTE

Preise für Etiketten im Heißfolienprägdruck  
(netto, per tausend Stück, Strichmotive) Stand Januar 2018

## Preisgruppen

bei Abnahme von	Druck	A	B	C	D
1.000 Stück	1-farbig	78,70 €	86,50 €	111,30 €	154,00 €
	2-farbig	94,50 €	103,70 €	133,50 €	184,80 €
	unbedruckt	66,90 €	73,50 €	94,60 €	130,90 €
2.500 Stück	1-farbig	39,80 €	46,10 €	69,40 €	87,40 €
	2-farbig	47,80 €	55,40 €	83,20 €	104,80 €
	3-farbig	57,30 €	66,40 €	99,90 €	125,80 €
	unbedruckt	33,90 €	39,20 €	59,00 €	74,30 €
5.000 Stück	1-farbig	30,60 €	34,30 €	60,30 €	75,30 €
	2-farbig	36,70 €	41,10 €	72,30 €	90,40 €
	3-farbig	44,00 €	49,30 €	86,80 €	108,50 €
	unbedruckt	26,00 €	29,10 €	51,30 €	64,00 €
10.000 Stück	1-farbig	22,90 €	25,10 €	49,70 €	66,40 €
	2-farbig	27,50 €	30,20 €	59,60 €	79,60 €
	3-farbig	33,00 €	36,20 €	71,50 €	95,60 €
	unbedruckt	19,50 €	21,40 €	42,20 €	56,40 €
15.000 Stück	1-farbig	19,45 €	21,45 €	42,00 €	56,35 €
	2-farbig	23,35 €	25,70 €	50,45 €	67,65 €
	3-farbig	28,00 €	30,90 €	60,60 €	81,20 €
	unbedruckt	16,60 €	18,20 €	35,70 €	47,90 €
20.000 Stück	1-farbig	17,45 €	19,55 €	38,85 €	50,70 €
	2-farbig	20,95 €	23,45 €	46,60 €	60,85 €
	3-farbig	25,20 €	28,20 €	37,30 €	73,00 €
	unbedruckt	14,90 €	16,60 €	33,00 €	43,10 €

### Nebenkosten:

- zzgl. Prägestempel € 35,00 netto per Farbe & Motiv
  - entfällt bei unveränderten Nachdrucken
  - entfällt bei Übersendung eines Originaletiketts einer Fremddruckerei (bei 1zu1 Reproduktion)
- Motiv- oder Farbwechsel: € 15,00 netto
- incl. 2 Korrekturabzügen gemäß Ihrer Druckdaten
- Ihre Druckdaten (Vektor-PDF, Vektor-EPS, TIFF mit min. 400 dpi) senden Sie uns bitte per e-mail zu
- sind keine druckfähige Daten vorhanden, können diese gegen Reprokosten durch uns erstellt werden (Berechnung nach Aufwand)